

105 /130 
MANUAL DE INSTALACIÓN
SISTEMA ZIP / MOTOR (SOMFY)



ES / EN / FR / PT

Mauré

(R1)



05

ESPAÑOL

21

ENGLISH

37

FRANÇAIS

53

PORTUGUÊS

INTRODUCCIÓN

Información preliminar
Advertencia sobre el uso
Responsabilidad
Requisitos del usuario y del instalador

INSTALACIÓN Y PUESTA EN MARCHA

Instalación
Puesta en marcha
Motorización y Automatismos
Mantenimiento / Desmontaje y eliminación

DIAGRAMA DE DESPIECE COMBINACIONES

PROBLEMAS, CAUSAS Y SOLUCIONES

INFORMACIÓN PRELIMINAR



Este manual no debe ser modificado.

Está dirigido a aquellos que van a utilizar el sistema de caída vertical (a partir de ahora *toldo*), como el instalador, el mantenedor, el propietario o el usuario, y constituye el instrumento esencial para el correcto uso y mantenimiento del producto. Las instrucciones relativas a la manipulación, desembalaje, instalación y puesta en marcha, regulación y mantenimiento están dirigidos al instalador. Las instrucciones relativas a los modos correctos de uso y mantenimiento, así como la garantía, están dirigidas al propietario.

Este manual de uso es parte integrante del producto y esencial para la validez de la garantía. Consérvelo en su integridad y en un lugar fácilmente accesible, estando siempre a disposición del personal cualificado encargado de la instalación, mantenimiento o ajuste para permitir efectuar los registros necesarios.

ADVERTENCIA SOBRE EL USO

- Lea atentamente las instrucciones del siguiente manual.
- Antes de la instalación, compruebe que el toldo se encuentra en perfectas condiciones.
- Asegúrese que el lugar de instalación cumple con las medidas de seguridad.
- La instalación debe realizarse por personal cualificado.
- El fabricante no se responsabiliza de los daños causados por un mal trato o una mala instalación del producto.
- El producto cumple la normativa *EN 13561 Toldos. Requisitos de prestaciones* incluida la seguridad, y *EN 1932 Celosías exteriores y persianas. Resistencia a las cargas de viento. Método de ensayo y criterios de prestaciones*, y ha salido de fábrica en perfectas condiciones.
- Es preciso disponer de las herramientas y la indumentaria adecuada para su instalación como guantes, gafas protectoras y calzado de seguridad.
- Si el modelo dispone de motor eléctrico, lea atentamente las instrucciones del fabricante antes de su instalación.

RESPONSABILIDAD

El fabricante no se responsabiliza de los daños ocasionados a personas o a la propia instalación, debido al incumplimiento de las instrucciones recogidas en este manual sobre la instalación, el uso y el mantenimiento. También por acciones violentas o maniobras incorrectas y por modificaciones realizadas sin autorización por escrito.

Para las operaciones de mantenimiento o reparación se deberán utilizar exclusivamente piezas de repuesto originales. El producto está garantizado según los acuerdos estipulados en la venta. Por ello, la garantía y el marcado CE decaerán en el caso de inobservancia de las normas e instrucciones de uso proporcionadas en este manual.

REQUISITOS DEL USUARIO Y DEL INSTALADOR

Estos sistemas están exclusivamente destinados al uso para el cual fueron diseñados. Cualquier otro uso es inadecuado, y por lo tanto peligroso. De ningún modo, se deberá instalar un producto deteriorado ya que puede causar daños a la propia instalación, así como crear situaciones peligrosas.

La instalación se debe realizar siempre por un instalador profesional. En caso de dudas o de un uso no previsto, póngase en contacto con LaViuda antes de la instalación.

SENSEI

ZIP

INSTALACIÓN DEL CAJÓN

Comprobar el ensamblaje del cajón e introducir las guías interiores en los testeros hasta que queden enrasadas.

Colocar en su posición:

- (A) Instalación en interior hueco.
- (B) Instalación en exterior fachada.
- (C) Instalación autoportante.

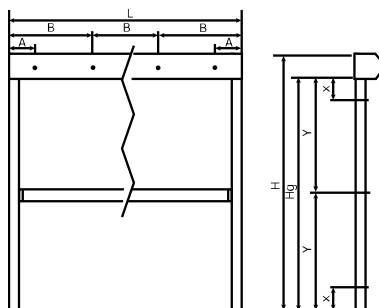
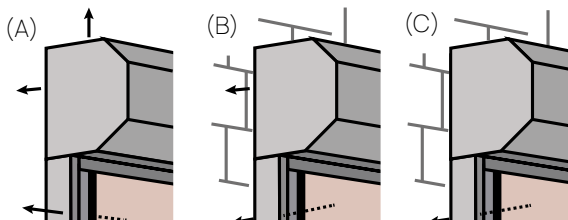

Fijarlo siguiendo el esquema de instalación y utilizando los sistemas de fijación recomendados.

(ESQUEMA DE INSTALACIÓN)

L		A	B	H		X	Y
soportes				orificio de fijación			
0-1500	3	150	L/2	0-1000	3	90	Hg / 2
1501-3000	4	150	L/3	1001-2000	4	90	Hg / 3
3001-4000	5	150	L/4	2001-2500	5	90	Hg / 4
4001-5000	6	150	L/5	3001-4000	6	90	Hg / 5
5001-6500	7	150	L/6	4001-5000	7	90	Hg / 6
6501-8000	8	150	L/7	5001-6000	8	90	Hg / 7

SISTEMAS DE FIJACIÓN RECOMENDADOS		
HSL-3-SK		HORMIGÓN
Hilti HRD-U10 Hilti HRD-S10		HORMIGÓN LADRILLO PERFORADO
HUD-1 HUD-L		LADRILLO MACIZO

En entornos corrosivos, se recomienda utilizar anclajes de acero inoxidable

INSTALACIÓN DE LAS GUÍAS

Tras colocar el cajón, introducir las guías de manera que queden enrasadas con los testeros.

Situar en su posición, bien sea interior hueco, exterior fachada o empotrada, siguiendo el esquema de montaje.

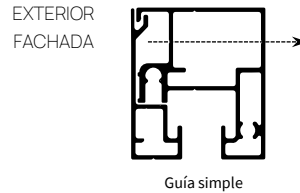
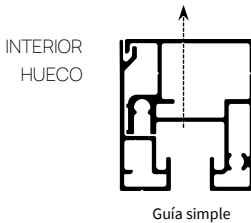

Colocadas las guías, descender el toldo por completo y comprobar que estén niveladas. Posteriormente, cerrar el toldo y fijar las guías.

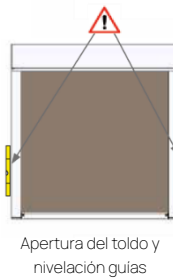

Con el toldo en la parte superior, introducir la guía interior ZIP en la cremallera del tejido.

Una vez colocada, insertar la cubierta (A) de la guía a presión.

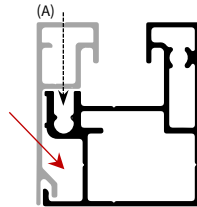

REGULACIÓN DEL TOLDO

Ajustar los finales de carrera del motor si fuese necesario. Para el correcto funcionamiento del toldo, subir y bajar completamente la tela varias veces para posicionarlo adecuadamente.

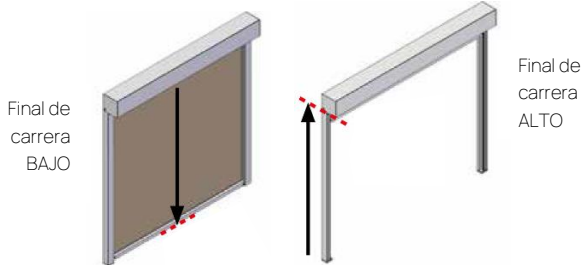

Extendida la lona, esta puede presentar arrugas o marcas al haber estado enrollada durante largo tiempo. Esto NO representa un problema ya que estas marcas, por las condiciones ambientales exteriores, desaparecerán con el tiempo al estabilizarse.

MOTOR

INSTALACIÓN

La instalación del motor Maestría +50 de Somfy deberá realizarla un profesional de la motorización y la automatización de la vivienda, a quien va dirigida esta guía.

El instalador deberá, además, cumplir las normativas y la legislación vigente en el país de instalación y deberá informar a sus clientes sobre las condiciones de uso y mantenimiento del producto. Cualquier uso diferente de la aplicación establecida por Somfy se considerará un uso inadecuado. Esto, junto con cualquier incumplimiento de las instrucciones que figuran en esta guía, conllevará la exclusión de la responsabilidad y garantía por parte de Somfy.

Antes de su instalación, comprobar la compatibilidad de este producto con los equipos y accesorios asociados.

- MONTAJE DEL CONJUNTO DEL TUBO MOTORIZACIÓN

Montar el conjunto tubo-motor en el soporte del extremo (F) y en el soporte del motor (G). Colocar el clip de retención (H) en función del tipo de soporte.

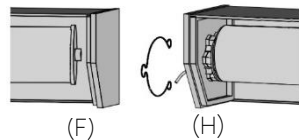

CONEXIÓN ELÉCTRICA

El cable debe ser accesible para poder sustituirlo. Para evitar que penetre agua en el motor, hacer siempre un bucle en el cable de alimentación. Durante la instalación, respetar las normas y la legislación vigente.

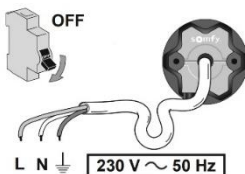

- Cortar la alimentación eléctrica
- Conectar el motor según la información siguiente:

	CABLE		
	Neutro (N)	Fase (L)	Tierra ⊕
230~50 Hz	azul	marrón	Verde-amarillo

PUESTA EN MARCHA

Para identificar los pasos de puesta en marcha ya efectuados, realizar un corte de corriente para conocer el estado de la motorización:

- Si el producto memorizado efectúa un vaivén al conectarlo a la red, los finales de carrera están programados y no se ha memorizado ningún punto de mando.
- Si el producto no reacciona al pulsar las teclas del punto de mando ni realiza un vaivén al conectarlo a la red, no se ha memorizado ningún punto de mando ni los finales de carrera están programados.

Si el producto motorizado no efectúa vaivén, pero sí reacciona cuando se pulsan las teclas, se ha realizado la puesta en marcha. De forma general, el todo ya viene programado.

Para realizar la puesta en marcha:

(I) Prememorización del punto de mando local io-homecontrol®

Somfy:

Pulsar simultáneamente las teclas “Subida” y “bajada”. El producto realizará un vaivén.

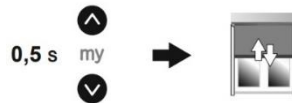

(II) Comprobar el sentido de rotación:

Pulsar la tecla “Subida”, si el producto sube, el sentido es correcto. Si el producto baja, es incorrecto, para modificarlo pulsar “my” hasta que efectúe un vaivén.

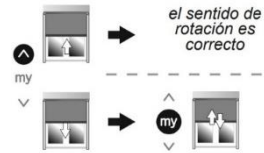

(III) Apertura de la programación del emisor

- *Punto de mando local prememorizado:*
Al pulsar el botón “PROG” se abre/cierra la programación.
- *Para memorizar un nuevo emisor.*



Abrir programación del mando máster (primer mando memorizado) y del mando nuevo. Al pulsar “PROG” el emisor queda en stand-by durante 2 min. no pudiendo operarse.

- *Punto de mando local no prememorizado.* Cortar y volver a conectar la alimentación eléctrica, tras efectuarse un breve vaivén, pulsar simultáneamente las teclas “Subida” y “Bajada” del punto de mando que se va a memorizar. Tras el vaivén, pulsar el botón “PROG”.

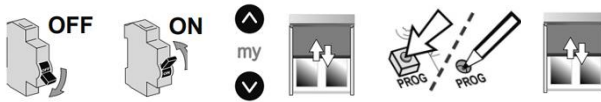







(IV) Ajuste de los finales de carrera:

Si se pulsan de manera prolongada las teclas “Subida” o “Bajada” se producirá una subida o bajada continua. En cambio, si se pulsan brevemente, realizará una subida o bajada breve.



▪ AJUSTE MANUAL FINAL DE CARRERA SUPERIOR E INFERIOR

- | | | |
|--|---|--|
| <p>1) </p> <p>3) </p> <p>5) </p> <p>7) </p> <p>9) </p> | <p>2) </p> <p>4) </p> <p>6) </p> <p>8) </p> <p>10) </p> | <p>- Situar a media altura.
- Pulsar “Subida”.
- Pulsar “my” para detener en la posición de final de carrera superior.
- Simultáneamente pulsar “my” y “Bajada” .
- Pulsar “my” para detener la bajada a media altura.
- Pulsar “Bajada”.
- Pulsar “my” para detener en la posición de final de carrera inferior
- Simultáneamente pulsar “my” y “Subida” .
- Pulsar “my” para detener .
- Para validar pulsar “my” hasta que efectúe un vaivén.</p> |
|--|---|--|

▪ AJUSTE MANUAL FINAL CARRERA INFERIOR Y AUTOMÁTICO SUPERIOR

- 1) 
- 2) 
 - Situar a media altura.
 - Pulsar “Bajada”.
 - Pulsar “my” para detener en la posición de final de carrera inferior.
- 3) 
- 4) 
 - Simultáneamente pulsar “my” y “Subida”.
 - Pulsar “my” para detener.
 - Para validar el ajuste final de carrera, pulsar “my” hasta que efectúe un vaivén.
- 5) 
- 6) 

▪ AJUSTE AUTOMÁTICO DE LOS FINALES DE CARRERA

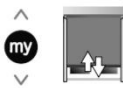
- 1) 
- 2) 
 - Situar a media altura.
 - Simultáneamente pulsar “Subida” y “Bajada” hasta que haga un vaivén.
- 3) 
 - Pulsar “my” para que baje hasta la detección del final de carrera inferior. Efectúa un breve movimiento de subida y vuelve a posición final de carrera.
 - Para validar el ajuste final de carrera, pulsar “my” hasta que efectúe un vaivén.
- 4) 

▪ REAJUSTE DE LOS FINALES DE CARRERA EN MODO MANUAL

- Colocar en la posición del final de carrera que se quiere modificar.
- Pulsar simultáneamente durante 5 segundos “Subida” y “Bajada” hasta que realice un vaivén.
- Colocar en la nueva posición con “Subida” o “Bajada”.
- Para validar el ajuste final de carrera, pulsar “my” hasta que efectúe un vaivén.

- **RESET FINALES DE CARRERA**

- Realizar doble corte de corriente en el producto que se vaya a reiniciar. Esta operación reinicia en la posición preferida “my”.
- Situar a media altura.
- Cortar alimentación eléctrica durante 2 segundos.
- Volver a conectar la alimentación eléctrica entre 5 y 15 segundos.
- Cortar la alimentación eléctrica durante 2 segundos.
- Volver a conectar la alimentación eléctrica, se pone en movimiento durante algunos segundos.
- Pulsar PROG del punto de mando durante 7 segundos hasta que efectúe dos vaivenes.

(V) Funciones avanzadas

- **POSICIÓN PREFERIDA “my”**

Por defecto se memoriza una posición entreabierta. Para activarla debe haber efectuado un ciclo completo.

- Situar en posición preferida presionando “my”.
- Pulsar “my” hasta que realice un vaivén. La nueva posición preferida se habrá memorizado.

DETECCIÓN DE OBSTÁCULOS

Si detecta un obstáculo en la bajada, el toldo se detiene y vuelve a subir ligeramente para poder retirar el obstáculo. En cambio, si lo encuentra en la subida, el toldo se detiene automáticamente.



MANTENIMIENTO

Para un buen uso y una mayor durabilidad, se recomienda la realización de mantenimientos y revisiones periódicas, como mínimo una vez al año, o con más frecuencia en función de la fatiga del viento en el lugar de instalación. Para prevenir la corrosión se recomienda la limpieza periódica de canalones y perfiles con jabón neutro. La frecuencia mínima es de una vez al año, debiendo aumentarse para los perfiles expuestos a ambientes agresivos (marinos, industriales, presencia de polvo en suspensión, etc.). Es importante aclarar abundantemente con agua, tras el uso de detergentes, para evitar la formación de sales sobre la superficie de los perfiles. Esta limpieza periódica, adecuadamente realizada, elimina de la superficie de los perfiles los agentes exógenos que pueden atacar el recubrimiento y el aluminio, alargando la vida de los perfiles y sus prestaciones estéticas. Para la limpieza de la lona se recomienda la eliminación del polvo acumulado en seco, para poder quitar todas las partículas de la superficie por aspiración, insuflación de aire, apaleo o cepillado. En caso de eliminación de manchas de dedos o grasa usar agua con jabón neutro. Si son manchas acuosas limpiar con una esponja, como máximo, y frotar con un paño húmedo. No utilizar NUNCA detergentes ni otros productos químicos. Por último, se ha de tener en cuenta la revisión del apriete de tornillos, según los pares de apriete.

Las operaciones de instalación y puesta en marcha, de ajuste y de mantenimiento obligatorio deberán ser realizadas por técnicos especializados.

Todas las operaciones se realizarán en condiciones de seguridad, después de haber cortado la alimentación eléctrica del sistema.

Es conveniente desplazar el producto periódicamente (extensión completa y recogida completa) y comprobar que funcionan correctamente los componentes. No dejar el producto parado durante mucho tiempo.

LONA

La limpieza de la lona se requiere para proteger a la misma de la formación de moho y retrasar la suciedad permanente. Por ello, recomendamos:

- Al menos dos veces al año inspeccionar su estado.
- Si fuera necesario limpiar con un aspirador y con una esponja o paño húmedo, usando agua tibia y productos no agresivos como jabón neutro.

Para la limpieza en condiciones de seguridad, extienda el toldo, desconecte la alimentación eléctrica y limpie la parte del tejido a la vista. Siga las instrucciones y en caso de duda póngase en contacto con su distribuidor.

DESMONTAJE Y ELIMINACIÓN

El desmontaje del producto al final de su vida útil deberá ser realizado por personal cualificado, con todas las características de seguridad observadas en la instalación.

Para desmontar este producto, se efectuarán los pasos a la inversa que se realizaron para su montaje, adoptando una serie de medidas de precaución. Para ampliar la información sobre estas instrucciones de desmontaje, le remitimos a los capítulos sobre instalación de este manual, que contienen dibujos e información detallada.

Le aconsejamos que recicle el embalaje del producto de forma responsable:

- Clasifique los desechos separando todos y cada uno de los distintos materiales para proceder a una efectiva eliminación del embalaje.
- No elimine los materiales de embalaje junto con residuos de otro tipo. Llévelos a un punto de recogida de materiales de embalaje designado por las autoridades locales.
- Con el fin de reducir al mínimo el impacto ambiental de los envases y residuos de envases, es necesario definir la composición y naturaleza del embalaje de nuestros productos para recomendar la mejor eliminación de los mismos.



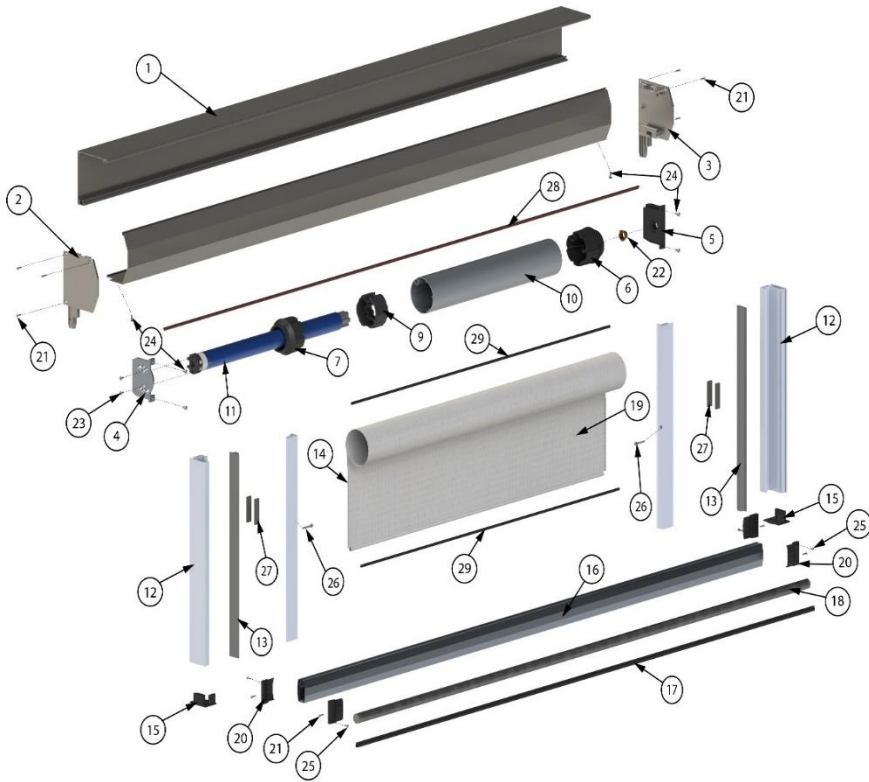

- **Papel y cartón:** En la gestión de residuos, el reciclaje de papel y cartón adquiere un gran protagonismo, ya que se logra recuperar hasta un 70%. La eliminación de papel y cartón puede realizarse por varios cauces como la recogida por los operadores privados, o entrega en plantas de tratamiento de residuos.
- **Plástico:** El reciclaje de plásticos supone muchas ventajas para el medioambiente y por ende, beneficios en la calidad de vida de todos, contribuyendo a un gran ahorro de materia prima, recursos naturales, energéticos y económicos. La eliminación del plástico puede realizarse mediante operadores privados o la entrega en plantas de tratamiento de residuos.
- **Film alveolar:** Está compuesto de polietileno de baja densidad, lo que lo convierten en un material 100 % reciclable. Para su óptima eliminación entregar los residuos de este material en plantas de tratamiento de residuos plásticos.
- **Equipos eléctricos, electrónicos y equipos AEE:** no deben eliminarse mezclados con otro tipo de residuos. Pueden ser entregados en los centros específicos para ello, regulados por las administraciones locales.
- **Textil:** El aprovechamiento de los residuos textiles resulta indispensable cuando hablamos de reciclaje. La reutilización ayuda a reducir el consumo de agua y los gases que se liberan en el proceso de fabricación. Para favorecer la adecuada eliminación de los textiles, se recomienda depositarlos en un centro de residuos especializado donde procederán a la separación de las distintas fibras textiles.











Actúe siguiendo las recomendaciones para un eficaz reciclaje de los productos. Recuerde que reciclar es más que una acción, es el valor de la responsabilidad por preservar los recursos naturales.



- 1 Ángulo cajón
- 1 Tapa cajón Sensei
- 2 / 3 Testero Sensei
- 4 Placa motor
- 5 Placa contención
- 6 Casquillo motor
- 7 Adaptador casquillo
- 9 Rueda motor
- 10 Eje
- 11 Motor tubular
- 12 Guía y cubierta guía
- 13 Guía interior ZIP
- 14 Cremallera
- 15 Pie guía
- 16 Terminal
- 17 Macarrón terminal

- 18 Pletina
- 19 Tela
- 20 Tapón terminal
- 21 Tornillo cabeza avellanada
DNI 7982 ST 3,5x16mm
- 22 Casquillo de bronce
- 23 Tornillo cabeza avellanada
TX20 4x10mm
- 24 Tornillo cabeza cilíndrica abomb.
DIN 7985 M 4x10mm
- 25 Tornillo cabeza cilíndrica abomb.
DIN 7981 ST 2,9x9,5 mm
- 26 Tornillo cabeza cilíndrica hueco hexa.
DIN 912 M 4x25 mm
- 27 Goma para relleno interior
- 28 Felpudo cajón
- 29 Macarrón enganche tejido

 SENSEI	
Tamaño	105 / 130
Sistema	
Automatismo	
Compatibilidad guías	
(Anclaje)	

			Guías			VariEt		Manual		Motorizado		Techo		Pared		Autoportante
---	---	---	-------	---	---	--------	---	--------	---	------------	---	-------	---	-------	---	--------------

PROBLEMAS, CAUSAS Y SOLUCIONES

PROBLEMAS	CAUSAS	SOLUCIONES
La tela se desplaza hacia un lado	Toldo mal nivelado	Nivelar correctamente
El terminal no baja	Protección térmica del motor	Colocar las guías correctamente
El motor no funciona tras varios minutos de funcionamiento continuo	Protección térmica del motor	Dejar enfriar el motor durante algunos minutos
El motor es muy ruidoso	Avería del motor	Se requiere intervención técnica
El motor no se mueve	Error de cableado	Comprobar el circuito eléctrico con los diagramas
	Avería del motor	Comprobar el motor y reemplazarlo si es necesario

INTRODUCTION

Advance information
Caution notice
Liability
User and installer requirements

INSTALLATION AND STARTUP PROCEDURE

Installation
Startup procedure
Power operation and automation
Maintenance / Disassembly and disposal

DISASSEMBLY CHART COMBINATIONS

TROUBLESHOOTING

ADVANCE INFORMATION

**This manual shall not be modified.**

It is intended for installers, maintenance staff, owners and users of the vertical drop system (hereinafter referred to as *awning*) as an essential element to ensure correct usage and maintenance of the product. All instructions concerning handling, unpacking, installation and startup, adjustments and maintenance are intended solely for installers. Any sections concerning correct usage and maintenance, as well as the guarantee, are intended for owner.

This usage manual is an integral part of the product and essential for the guarantee validity. Please keep all sections stored in an easily accessible location to ensure that it is always available for review by qualified staff in charge of the product's installation, maintenance or adjustment to maintain the required records.

CAUTION NOTICE

- Please read all instructions included in this manual carefully.
- Before installation, please check that the awning is in perfect conditions.
- You must also ensure that the location where it is due to be installed meets all safety measures.
- Installation must only be carried out by qualified staff.
- The manufacturer shall not be liable for any damages caused by product misuse or arising from poor installation.
- This product complies with the *EN 13561 standard for awnings. Feature requirements including safety and those established by EN 1932 External blinds and shutters. Wind load resistance. Testing method and features criteria.* Dispatched from the factory in perfect conditions.
- Please ensure that you have the correct tools and equipment for installation such as gloves, eye protection and safety footwear.
- If the model includes an electric motor, please read all manufacturer instructions carefully before installing.

LIABILITY

Manufacturers shall not be liable for any damages caused to individuals or the installation itself due to non compliance with the instructions included herein regarding installation, usage and maintenance. Also in case of acts of violence or incorrect operation and/or modifications undertaken without written authorisation.

When carrying out maintenance or repair works, you must use only genuine spare parts. This product is guaranteed pursuant to any agreements established at the time of purchase. For that reason, the guarantee and CE marking shall not be deemed valid in cases where the guidelines and instructions for usage provided in this manual have not been followed.

USER AND INSTALLER REQUIREMENTS

These systems are exclusively intended for the use that they were designed for. Any other type of use shall be deemed as misuse and therefore hazardous. Under no circumstances should any faulty products be installed in order to prevent damages to the installation itself and to prevent any hazardous situations.

Installation must always be carried out by professional installers. In the event of any queries or if you intend to use the product for any other purposes than those stated, please contact LaViuda prior to its installation.

SENSEI

ZIP

SHUTTER BOX INSTALLATION

Check the shutter box assembly and insert the internal guide rails into the end cap trims ensuring that these are flush.

Place into position:

- (D) Indoor recess mounted.
- (E) Outdoor façade mounted.
- (F) Self standing.

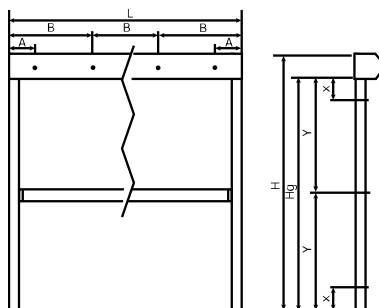
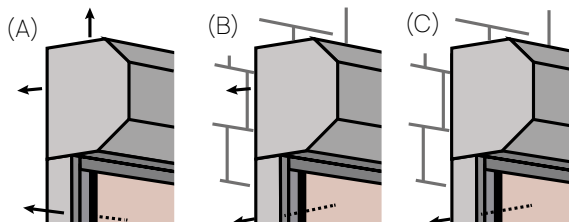

Attach it according to the installation diagram using the recommended attachment methods.

(INSTALLATION DIAGRAM)

L supports		A	B	H attachment holes		X	Y
0-1500	3	150	L/2	0-1000	3	90	Hg / 2
1501-3000	4	150	L/3	1001-2000	4	90	Hg / 3
3001-4000	5	150	L/4	2001-2500	5	90	Hg / 4
4001-5000	6	150	L/5	3001-4000	6	90	Hg / 5
5001-6500	7	150	L/6	4001-5000	7	90	Hg / 6
6501-8000	8	150	L/7	5001-6000	8	90	Hg / 7

RECOMMENDED ATTACHMENT METHODS		
HSL-3-SK		CONCRETE
Hilti HRD-U10 Hilti HRD-S10		CONCRETE PERFORATED BRICKWORK SOLID BRICKWORK
HUD-1 HUD-L		CONCRETE PERFORATED BRICKWORK SOLID BRICKWORK

In the case of corrosive environments, we recommend using stainless steel attachment hooks

GUIDE RAIL INSTALLATION

After installing the shutterbox, insert the guide rails ensuring that these are flush with the end caps.

Place them into position (indoor recess, outdoor façade or built-in as the case may be) according to the installation diagram.

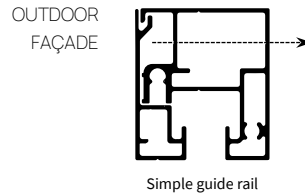
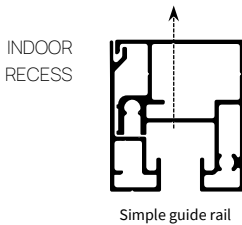

After placing the guide rails, lower the awning as much as possible and check that these are level before closing the awning and attaching the guide rails.

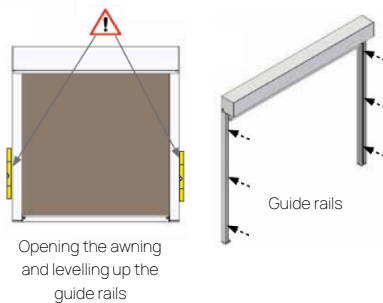

Place the awning on the upper section and insert the internal ZIP guide rail inside the fabric's fastener.

Once installed, insert the guide rail cover (A) by applying pressure.

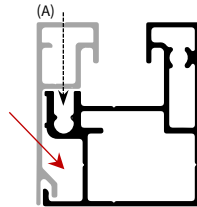

AWNING ADJUSTMENT

Adjust the motor limit switches if required. Lift and lower the fabric several times as far as it will go to ensure that it is adequately positioned for a correct operation.

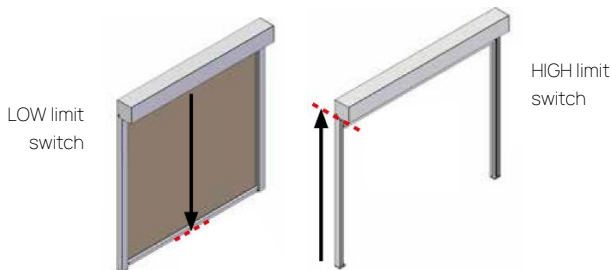

When extending the canvas, you may find creases or marks caused by remaining rolled up for long periods of time. However, this should NOT be an issue since these marks will disappear once stabilised over time due to the outdoor weather conditions.

MOTOR

INSTALLATION

Please ensure that the Maestria +50 motor by Somfy is installed by a home automation and motorisation professional only and provide them with a copy of this guide.

In addition, the installer must comply with all current regulations and legislation in force in the country where the installation is carried out and must inform its customers regarding the product usage and maintenance conditions. Using the application established by Somfy for any other purpose shall be considered misuse. Please note that the above circumstances, in addition to non compliance with any instructions included herein, shall result in Somfy refusing any liability and invalidating the product guarantee.

Prior to installation, please check that the product is compatible with its associated equipment and accessories.

- TUBULAR MOTOR KIT ASSEMBLY

Tubular motor kits must be attached to the end support (F) and the motor support (G). Place the retaining clip (H) according to the type of support.

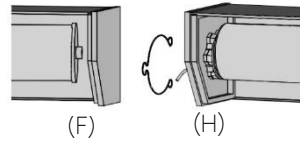

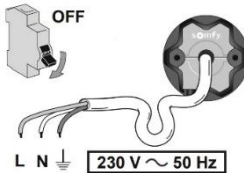

ELECTRICAL SUPPLY

All cables must remain accessible in case they need to be replaced. To prevent water ingress into the motor, position the supply cable in the shape of a loop. During installation, please observe all regulations and current legislation.



- Disconnect the power supply
- Connect the motor according to the following details:

	CABO		
	Neutral (N)	Live (L)	Earth 
230v~50 Hz	blue	brown	Green-yellow 

STARTUP PROCEDURE

In order to identify whether the previous setup steps have been already undertaken, disconnect the power supply and assess the motorisation status as follows:

- If the memorised unit rocks from side to side when reconnected to the power supply, the limit switches have already been setup but there are no memorised control unit commands.
- If the unit either does not respond when the control unit command buttons are pressed and/or it does not rock from side to side when reconnected to the power supply, no control unit commands have been memorised and no limit switches have been setup either.

If the motorised unit does not rock from side to side when reconnected to the power supply but it does respond when the buttons are pressed, the setup has been completed.

In general terms, all awnings are supplied with an initial setting:

(I) Prememorisation of the Somfy io-homecontrol® local control unit command:

Press the "Up" and "Down" buttons simultaneously. The unit will rock from side to side.

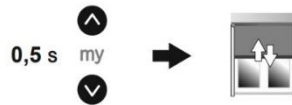

(II) Check the direction of rotation:

Press the "Up" button. If the unit moves upward, then the direction is setup correctly. If the unit moves downward, the direction is setup incorrectly. Press the "my" button until the unit rocks from side to side.

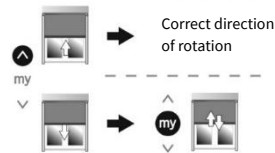

(III) Accessing the remote control unit's settings menu:

- *Pre-memorised, local control unit command.* Press the "PROG" button to open/ close the settings menu.































- *Setting up a new remote control unit.* Accessing the settings menu from the master (first memorised) and the new control units. When pressing "PROG", the remote control unit will go into stand by mode for 2 minutes and cannot be operated.
- *Non pre-memorised, local control unit command.* Disconnect and reconnect the power supply, and after a short rocking motion, press the buttons "Up" and "Down" simultaneously when you are in the control unit command that you want to memorise. After the rocking motion, press the "PROG" button.



(IV) Adjusting the limit switches:

Pressing and holding the buttons "Up" and "Down" will result in a constant upward or downward motion respectively. On the other hand, if you press and hold these buttons for a short period of time, the upward/ downward motion will also be short.

▪ MANUAL UPPER AND LOWER LIMIT SWITCH ADJUSTMENT

- | | | |
|---|--|---|
| 1)  | 2) 
my
  | - Make sure the unit is in a half way position.
- Press "Up". |
| 3) 
my
  | 4) 
my
  | - Press "my" to stop at the upper limit switch position.
- Press the "my" and "Down" buttons at the same time. |
| 5) 
my
  | 6) 
my
  | - Press "my" to stop the downward motion in a half way position.
- Press "Down". |
| 7) 
my
  | 8) 
my
  | - Press "my" to stop at the lower limit switch position.
- Press the "my" and "Up" buttons simultaneously. |
| 9) 
my
  | 10) 
my
  | - Press "my" to stop.
To validate, press the "my" button until the unit rocks from side to side. |

MANUAL LOWER LIMIT SWITCH AND AUTOMATIC UPPER LIMIT SWITCH ADJUSTMENT

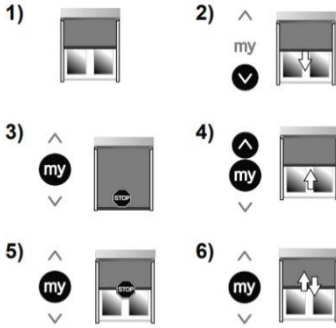

- Make sure the unit is in a half way position.
- Press "Down".
- Press "my" to stop at the lower limit switch position.
- Press the "my" and "Up" buttons simultaneously.
- Press "my" to stop.

To validate the limit switch adjustment, press the "my" button until the unit rocks from side to side.

AUTOMATIC LIMIT SWITCH ADJUSTMENT

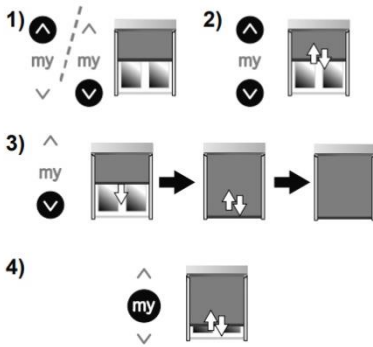

- Make sure the unit is in a half way position.
- Press the "Up" and "Down" buttons simultaneously until the unit rocks from side to side.

- Press "my" to lower the unit until the lower limit switch position has been detected. After a short upward motion, it will return to the limit switch position.

- To validate the limit switch adjustment, press "my" until the unit rocks from side to side.

MANUAL LIMIT SWITCH READJUSTMENT

- Place the unit in the limit switch position that you wish to modify.
 - Press and hold the "Up" and "Down" buttons simultaneously for 5 seconds until the unit rocks from side to side.
 - Place in the new position using the "Up" or "Down" button.
- To validate the new limit switch, press "my" until the unit rocks from side to side.

- **LIMIT SWITCH RESET**
 - Disconnect the power supply twice in order for the product to reset. After this operation, the unit will restart in the "my" favourite position.
 - Make sure the unit is in a half way position.
 - Disconnect the power supply for 2 seconds.
 - Reconnect the power supply for 5 to 15 seconds.
 - Disconnect the power supply again for 2 seconds.
 - Reconnect the power supply and the unit will begin moving within a few seconds.
 - Press the "PROG" button for 7 seconds until the unit rocks from side to side twice.

(V) Advanced features

- *Favourite "my" position*

A semi open position will be memorised by default. In order to activate it, however, you will need to complete a full cycle.

- Place on your favourite position by pressing the "my" button.
- Press "my" until the unit rocks from side to side. A new favourite position has now been memorised.

OBSTACLE DETECTION.

If any obstacle is detected during the downward motion, the unit will stop and go back up slightly in order to allow you to remove it. However, if any obstacle is detected during the upward motion, it will stop automatically.



MAINTENANCE

In order to ensure good operation and longer durability, we recommend undertaking regular maintenance and checks at least on a yearly basis, or more frequently depending on wind strength at the installation location. To prevent rust, we recommend cleaning all gutters and slats regularly with neutral soap. This should be done at least on a yearly basis, or more often in the case of slats exposed to harsh weather conditions (such as marine, industrial, suspended dust environments, etc.). It is also important to rinse with abundant water after using any detergents to prevent the accumulation of salt on the profile slats. When done correctly, this regular cleaning will remove any external agents from the slats that may damage its coating or the aluminium material itself, thereby extending the slat's life and its cosmetic appearance. When cleaning the canvas fabric, we recommend removing any accumulated dust while dry to ensure that all particles are either vacuum cleaned or using an air compressor, brush or by beating the fabric. To remove fingerprints or grease marks, use water with neutral soap. In the event of liquid stains, dab these with a sponge before rubbing them off with a wet cloth. DO NOT use any detergents or chemicals. Lastly, you must also remember to retighten the bolts during the regular checks according to the tightening torque.

Any installation and setup, adjustment and compulsory maintenance jobs must be carried out by specialist technicians only.

All jobs shall be undertaken under adequate safety conditions and after disconnecting the unit's power supply.

We recommend moving the unit regularly (fully extending and fully retracting) in order to check that all components are working correctly. Do not leave the unit immobile for long periods of time.

CANVAS

Canvas fabrics must be cleaned in order to protect these from mould and delaying their permanent soiling. For that reason, we recommend:

- Checking its condition at least twice per year.
- If required, vacuum cleaning or wiping using a wet sponge or cloth dipped in lukewarm water and non aggressive cleaning products such as neutral soap.

In order to clean in adequately safe conditions, extend the awning completely and disconnect from the power supply before cleaning all fabric areas that remain visible. Please follow the above instructions and, in case of any queries, please contact your retailer.

DISASSEMBLY AND DISPOSAL

At the end of its useful life, the product should only be disassembled by qualified professionals observing all the safety guidelines used for its installation.

When disassembling the product, you must follow the same steps taken for its initial assembly in the reverse order, in addition to adopting a number of precautionary measures. For further information regarding the disassembly instruction, please read the installation section included with this manual which contains several drawings and detailed information.

We recommend recycling the product's packaging in a responsible manner:



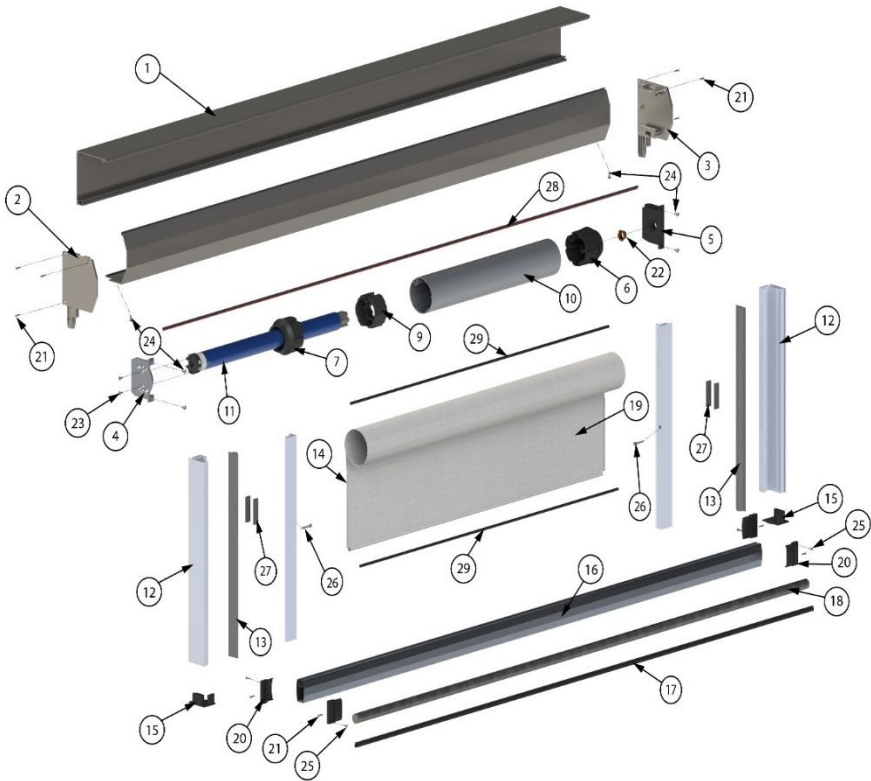

- All waste must be segregated among the different types of material so that they can be disposed of effectively.
- Please do not dispose of packaging materials alongside other types of waste. These must be transported to the packaging collection point designated by your local authorities.
- Below is a detailed breakdown of the composition and origins of our product's packaging to allow for their correct disposal with the aim of reducing the environmental impact of all our packing materials and containers.

- **Paper and cardboard:** Paper and cardboard recycling has a leading role in the waste management process as it is possible to recover up to 70% of the material. You may dispose of these materials via different methods, such as private collection or transporting them to waste treatment plants.
- **Plastic:** Plastic recycling results in many advantages for the environment, thereby providing great benefits for our community's living standards while contributing to save raw materials as well as natural, energy and financial resources. You may dispose of these materials by using private collection or transporting them to waste treatment plants.
- **Bubble wrap:** Made from low density polyethylene, this material is therefore 100% recyclable. In order to ensure its correct disposal, please transport these to any plastic waste treatment plant.
- **Electrical, electronic and EEE equipment:** must not be disposed of alongside other types of waste. These may be transported to specific disposal centres managed by your local authorities.
- **Textiles:** Making the most of textile waste is indispensable when it comes to recycling. By reusing these fabrics, we contribute to reducing water consumption and related gas emissions arising from their manufacture. In order to ensure that all textile waste is disposed of correctly, we recommend depositing them in specific waste collection centres where these can be segregated into different textile fibre types.

Always follow the disposal recommendations to ensure effective product recycling. And remember that recycling is not only an action, but also a responsible



- | | | | |
|-----|---------------------------------|----|------------------------------------|
| 1 | Upper angle | 18 | Strengthening bars |
| 1 | Sensei shutterbox lid | 19 | Fabric |
| 2/3 | Sensei end cap | 20 | End slat top |
| 4 | Motor plate | 21 | Flat top bolt DIN 7982 ST 3,5x16mm |
| 5 | Retaining plate | 22 | Bronze bush |
| 6 | Motor bush | 23 | Flat top bolt TX20 4x10mm |
| 7 | Adaptor bush | 24 | Crown bolt DIN 7985 M 4x10mm |
| 9 | Adaptor motor | 25 | Crown bolt DIN 7981 ST 2,9x9,5 mm |
| 10 | Axle | 26 | Crown hex. bolt DIN 912 M 4x25 mm |
| 11 | Motor | 27 | Internal foam filler |
| 12 | Guide rail and guide rail cover | 28 | Draft excluder strip for box |
| 13 | Indoor ZIP guide rail | 29 | Rain deflector fabri0c attachment |
| 14 | Fastener | | |
| 15 | Guide rail cap | | |
| 16 | End cap | | |
| 17 | End cap strip | | |

 SENSEI	
Sizes	105 / 130
System	
Automation	
Guide rail compatibility	
(Attachment)	



TROUBLESHOOTING

ISSUE	CAUSE	SOLUTION
Fabric slides to one side	Poor awning alignment	Align the fabric correctly
End slat will not go up/down	Thermal motor protection	Place the guide rails correctly
Motor will not operate after several minutes of continued operation	Thermal motor protection	Allow the motor to cool down for a few minutes
Motor is very noisy	Motor breakdown	Technical assistance required
Motor is not moving	Cabling error	Check the electrical circuit against the diagrams provided
	Motor breakdown	Check the motor and replace if needed

INTRODUCTION

Informations préliminaires
Mises en garde d'utilisation
Responsabilité
Exigences pour l'utilisateur et l'installateur

INSTALLATION ET MISE EN MARCHÉ

Installation
Mise en marche
Motorisation et automatismes
Maintenance / Démontage et élimination

VUE EN ÉCLATÉ COMBINAISONS

PROBLÈMES, CAUSES ET SOLUTIONS

INFORMATIONS PRÉLIMINAIRES



Ce manuel ne doit pas être modifié.

Il s'adresse à toutes les personnes qui vont utiliser le système à tombée verticale (ci-après *store*), comme l'installateur, le mainteneur, le propriétaire ou utilisateur, et constitue l'instrument essentiel pour le bon usage et la maintenance correcte du produit. Les instructions relatives à la manipulation, au déballage, à l'installation et à la mise en marche, au réglage et à la maintenance s'adressent à l'installateur. Les instructions relatives aux modes d'utilisation et de maintenance corrects, ainsi que la garantie, s'adressent au propriétaire.

Ce manuel d'utilisation fait partie intégrante du produit, et il est essentiel à la validité de la garantie. Conservez-le dans sa totalité et dans un lieu facile d'accès de sorte qu'il soit toujours à la disposition du personnel qualifié chargé de l'installation, de la maintenance ou du réglage, pour lui permettre d'effectuer les registres nécessaires.

MISES EN GARDE D'UTILISATION

- Lisez attentivement les instructions de ce manuel.
- Avant l'installation, vérifiez que le store est en parfait état.
- Assurez-vous que le lieu d'installation est conforme aux conditions de sécurité.
- L'installation doit être réalisée par du personnel qualifié.
- Le fabricant ne sera tenu responsable des dommages causés par un mauvais traitement ou une mauvaise installation du produit.
- Le produit est conforme à la norme *EN 13561 Stores extérieurs. Exigences de performance*, y compris la sécurité, et à la norme *EN 1932 Fermetures pour baies équipées de fenêtres et stores extérieurs. Résistance à la charge de vent. Méthodes d'essai et critères de performance*, et est sorti d'usine en parfait état.
- Il est nécessaire de disposer des outils et de porter les vêtements appropriés pour son installation, tels que gants, lunettes de protection et chaussures de sécurité.
- Si le modèle est équipé d'un moteur électrique, lisez attentivement les instructions du fabricant avant de l'installer.

RESPONSABILITÉ

Le fabricant ne sera pas tenu responsable des blessures sur des personnes ou des dommages sur l'installation, dus à la non-observation des instructions figurant dans ce manuel concernant l'installation, l'utilisation et la maintenance, ni ceux dus à des actions violentes ou à des manœuvres incorrectes ou à des modifications effectuées sans autorisation préalable.

Pour les opérations de maintenance ou la réparation, on devra utiliser exclusivement des pièces de rechange originales. Le produit est garanti selon les accords stipulés lors de la vente. C'est pourquoi la garantie et le marquage CE ne seront plus valables en cas de non-observation des normes et instructions d'utilisation fournies dans ce manuel.

EXIGENCES POUR L'UTILISATEUR ET L'INSTALLATEUR

Ces systèmes sont exclusivement destinés à l'usage pour lequel ils ont été conçus. Tout autre usage est inapproprié et donc dangereux. On ne devra en aucun cas installer un produit détérioré car il pourrait provoquer des dommages sur l'installation et donner lieu à des situations dangereuses.

L'installation doit toujours être réalisée par un installateur professionnel. En cas de doutes ou d'usage non prévu, contactez LaViuda avant installation.

SENSEI

ZIP

INSTALLATION DU COFFRE

Vérifier l'assemblage du coffre et introduire les coulisses intérieures dans les abouts jusqu'à ce qu'elles soient encastrées.

Mettre en position:

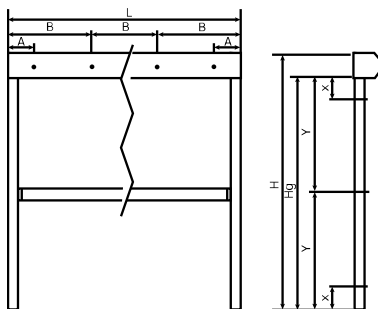
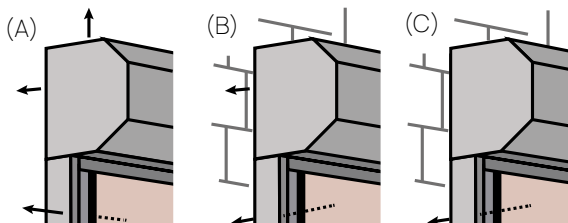

- (G) Installation sur intérieur creux.
- (H) Installation en extérieur façade
- (I) Installation autoportante.



Le fixer en suivant le schéma d'installation et à l'aide des systèmes de fixation recommandés.

(SCHÉMA D'INSTALLATION)

L		A	B	H		X	Y
supports				orifice de fixation			
0-1500	3	150	L/2	0-1000	3	90	Hg / 2
1501-3000	4	150	L/3	1001-2000	4	90	Hg / 3
3001-4000	5	150	L/4	2001-2500	5	90	Hg / 4
4001-5000	6	150	L/5	3001-4000	6	90	Hg / 5
5001-6500	7	150	L/6	4001-5000	7	90	Hg / 6
6501-8000	8	150	L/7	5001-6000	8	90	Hg / 7

SYSTÈMES DE FIXATION RECOMMANDÉS		
HSL-3-SK		BÉTON
Hilti HRD-U10 Hilti HRD-S10		BÉTON BRIQUE PERFORÉE BRIQUE PLEINE
HUD-1 HUD-L		

Dans des environnements corrosifs, il est recommandé d'utiliser des ancrages en acier inoxydable

INSTALLATION DES COULISSES

Après avoir mis le coffre en place introduire les coulisses de sorte qu'elles s'encastrent avec les bouts.

Mettre en position, que ce soit intérieur creux, extérieur façade ou encastré, selon le schéma de montage.

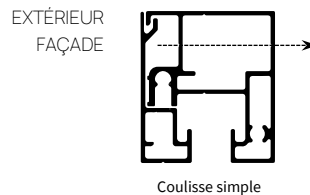
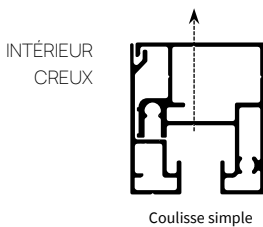

Une fois les coulisses en place, baisser le complètement le store et vérifier qu'elles sont nivelées. Ensuite, fermer le store et fixer les coulisses.

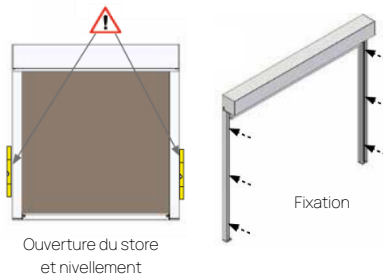

Avec le store sur la partie supérieure, introduire la coulisse intérieur ZIP dans la fermeture à glissière du tissu.

Une fois en place, insérer le cache (A) de la coulisse en faisant pression.

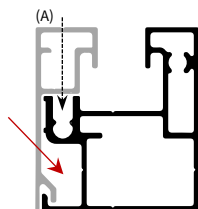

RÉGLAGE DU STORE

Régler les fins de course du moteur si nécessaire. Pour le bon fonctionnement du store, baisser et lever la toile complètement plusieurs fois pour le positionner correctement.

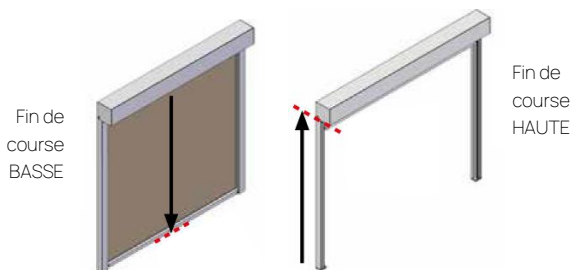

Lorsque la toile est étendue, elle peut présenter des rides ou des marques si elle est restée enroulée longtemps. Cela n'est PAS un problème car ces marques disparaîtront avec le temps lorsque la toile se sera stabilisée.

MOTOR

INSTALLATION

L'installation du moteur Maestría +50 de Somfy devra être effectuée par un professionnel de la motorisation et de l'automatisation du logement, à qui s'adresse ce manuel.

L'installateur devra en outre observer les réglementations et la législation en vigueur dans le pays d'installation, et informer ses clients des conditions d'utilisation et de maintenance du produit. Tout usage distinct de l'application établie par Somfy sera considéré usage inapproprié. Ceci, et toute non-observation des instructions figurant dans ce guide, impliquera l'exclusion de la responsabilité et de la garantie de la part de Somfy.

Avant son installation, vérifier la compatibilité de ce produit avec les équipements et accessoires associés.

- MONTAGE DE L'ENSEMBLE DU TUBE DE MOTORISATION

Monter l'ensemble tube-moteur sur le support de l'extrémité (F) et sur le support du moteur (G). Placer le clip de retenue (H) en fonction du type de support.

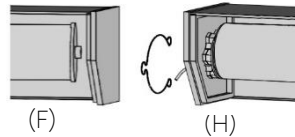

RACCORDEMENT ÉLECTRIQUE

Le câble doit être accessible pour pouvoir être remplacé. Pour éviter que de l'eau ne pénètre dans le moteur, toujours faire une boucle avec le câble d'alimentation. Pendant l'installation, respecter les normes et la législation en vigueur.

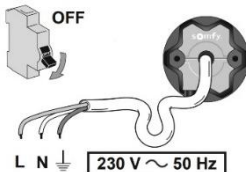

- Couper l'alimentation électrique.
- Connecter le moteur selon les informations suivantes:

	CÂBLE		
	Neutre (N)	Phase (L)	Terre
230~ 50 Hz	bleu	marron	vert-jaune

MISE EN MARCHÉ

Pour identifier les étapes de mise en marche déjà effectuées, couper le courant pour connaître l'état de la motorisation:

- Si le produit mémorisé effectue un va-et-vient lorsqu'il est connecté au réseau, les fins de courses sont programmées et aucun point de commande n'a été mémorisé.
- Si le produit ne réagit pas lorsque les boutons de la commande sont actionnés, et n'effectue pas de va-et-vient lorsqu'il est connecté au réseau, aucun point de commande n'a été mémorisé, et les fins de courses ne sont pas programmées.

Si le produit motorisé n'effectue pas de va-et-vient mais réagit lorsque les boutons sont actionnés, la mise en marche a été réalisée. D'une manière générale, le store est fourni déjà programmé.

Pour effectuer la mise en marche:

(I) Prémémorisation du point de commande local io-homecontrol®

Somfy:

Appuyer simultanément sur les boutons "montée" et "descente". Le produit effectuera un va-et-vient.



(II) Vérifier le sens de rotation:

Appuyer sur le bouton "montée". Si le produit monte, le sens est correct. Si le produit descend, le sens est incorrect. Pour le modifier, appuyer sur "my" jusqu'à ce qu'il effectue un va-et-vient.

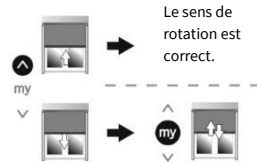

(III) Ouverture de la programmation de l'émetteur:

- Point de commande locale mémorisé.
Appuyer sur "PROG" pour ouvrir/fermer la programmation.



- Pour mémoriser un nouvel émetteur. Ouvrir la programmation de la commande maîtresse (première commande mémorisée) et de la nouvelle commande. Si l'on appuie sur "PROG", l'émetteur reste en veille pendant 2 min. et ne peut pas être actionné.
- Point de commande locale non prémémorisé. Couper et reconnecter l'alimentation électrique, après avoir effectué un bref va-et-vient, appuyer simultanément sur les boutons "montée" et "descente" du point de commande que l'on va mémoriser. Après le va-et-vient, appuyer sur le bouton "PROG".

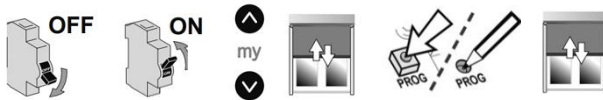







(IV) Ajustage des fins de course:

Appuyer de manière prolongée sur les boutons "montée" et "descente" pour produire une montée ou une descente continue. En revanche, si l'on appuie brièvement, le résultat sera une montée ou une descente brève.





▪ AJUSTAGE MANUEL FIN DE COURSE SUPÉRIEURE ET INFÉRIEURE

- | | | | | | |
|----|--|-----|--|---|--|
| 1) | | 2) | | - | Situer à mi-hauteur. |
| | | | | | - Appuyer sur "montée". |
| | | | | | - Appuyer sur "my" pour arrêter sur la position de fin de course supérieure. |
| 3) | | 4) | | - | Appuyer simultanément sur "my" et "descente". |
| | | | | | - Appuyer sur "my" pour arrêter la descente à mi-hauteur. |
| | | | | | - Appuyer sur "descente". |
| 5) | | 6) | | - | Appuyer sur "my" pour arrêter sur la position de fin de course inférieure. |
| | | | | | - Appuyer simultanément sur "my" et "montée". |
| | | | | | - Appuyer sur "my" pour arrêter. |
| 7) | | 8) | | - | Pour valider, appuyer sur "my" jusqu'à ce que se produise le va-et-vient. |
| | | | | | |
| | | | | | |
| 9) | | 10) | | | |
| | | | | | |
| | | | | | |

■ AJUSTAGE MANUEL FIN DE COURSE INFÉRIEUR ET AUTOMATIQUE SUPÉRIEURE

- 1) 
- 2)  - Situer à mi-hauteur.
- Appuyer sur “descente”.
- Appuyer sur “my” pour arrêter sur la position de fin de course inférieure.
- 3) 
- 4)  - Appuyer simultanément sur “my” et “montée”.
- 5) 
- 6)  - Appuyer sur “my” pour arrêter.
- Pour valider l’ajustage de la fin de course, appuyer sur “my” jusqu’à ce que se produise le va-et-vient.

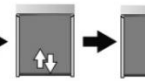
■ AJUSTAGE AUTOMATIQUE DES FINS DE COURSE

- 1)  - Situer à mi-hauteur.
- Appuyer simultanément sur “montée” et “descente” jusqu’à ce que se produise le va-et-vient.
- 2)  - Appuyer sur “my” pour qu’il descende jusqu’à la détection de la fin de course inférieure.
- 3)  →  →  Effectuez un bref mouvement de montée et revenez à la position de fin de course.
- 4)  - Pour valider l’ajustage de la fin de course, appuyer sur “my” jusqu’à ce que se produise le va-et-vient.

■ RÉAJUSTAGE DES FINS DE COURSE EN MODE MANUEL

- Positionner sur la position de fin de course que vous voulez modifier.
- Appuyer simultanément pendant 5 secondes sur “montée” et “descente” jusqu’à ce que se produise un va-et-vient.
- Positionner sur la nouvelle position avec “montée” ou “descente”.
- Pour valider l’ajustage de la fin de course, appuyer sur “my” jusqu’à ce que se produise un va-et-vient.

- **RÉINITIALISATION DES FINS DE COURSE**
 - Effectuer une double coupure de courant sur le produit que vous allez réinitialiser. Cette opération réinitialise sur la position favorite “my”.
 - Situer à mi-hauteur.
 - Couper l’alimentation électrique pendant 2 secondes.
 - Reconnecter l’alimentation électrique entre 5 et 15 sec.
 - Couper l’alimentation électrique pendant 2 secondes.
 - Reconnecter l’alimentation électrique. Le produit se met en mouvement pendant quelques secondes.
 - Appuyer sur “PROG” du point de commande pendant 7 secondes, jusqu’à ce que deux va-et-vient se produisent.

(V) Fonctions avancées

- **POSITION FAVORITE “my”**
 - Par défaut, une position entrouverte est mémorisée. Pour l’activer, un cycle complet doit avoir été effectué.
 - Situer en position favorite en appuyant sur “my”.
 - Appuyer sur “my” jusqu’à ce que se produise un va-et-vient. La nouvelle position favorite sera mémorisée.

DÉTECTION D’OBSTACLES

S’il détecte un obstacle pendant la descente, le store s’arrête et remonte légèrement pour pouvoir retirer l’obstacle. En revanche, s’il le détecte pendant la montée, le store s’arrête automatiquement.



MAINTENANCE

Pour un bon usage et une plus longue durée de vie, il est recommandé d'effectuer une maintenance et des révisions périodiques au moins une fois par an, ou plus souvent, en fonction de la fatigue due au vent sur le lieu d'installation. Pour prévenir la corrosion, il est recommandé de nettoyer périodiquement les goulottes et les profils avec un savon neutre. La fréquence minimum est une fois par an, mais doit être augmentée pour les profils exposés à des environnements agressifs (marins, industriels, présence de poussière en suspension, etc.). Il est important de rincer abondamment à l'eau après avoir utilisé des détergents pour éviter la formation de sels sur la surface des profils. Ce nettoyage périodique, s'il est bien réalisé, élimine de la surface des profils les agents exogènes susceptibles d'attaquer le revêtement et l'aluminium, ce qui prolonge la durée de vie des profils et leurs prestations esthétiques. Pour le nettoyage de la toile, il est recommandé d'éliminer la poussière accumulée à sec afin de pouvoir retirer toutes les particules de la surface par aspiration, insufflation d'air, frappage ou brossage. Pour éliminer des taches de doigts ou de graisse, utiliser un savon neutre. S'il s'agit de taches aqueuses, nettoyer avec une éponge, au plus, et frotter avec un chiffon humide. Ne JAMAIS utiliser de détergents ni d'autres produits chimiques. Enfin, vérifier le serrage des vis selon les couples de serrage.

Les opérations d'installation et de mise en marche, de réglage et de maintenance obligatoire doivent être effectuées par des techniciens spécialisés.

Toutes les opérations seront effectuées en conditions de sécurité après avoir coupé le courant du système.

Il est recommandé de faire bouger périodiquement le produit (extension complète et enroulement complet) et de vérifier les composants fonctionnent correctement. Ne pas laisser le produit sans mouvement pendant trop longtemps.

TOILE

Le nettoyage de la toile est nécessaire pour la protéger de la formation de moisissures, et pour retarder sa saleté permanente. Pour ce faire, nous recommandons:

- Au moins deux fois par an, inspecter son état.
- Si nécessaire, nettoyer avec un aspirateur et avec une éponge ou un chiffon humide, à l'aide d'eau tiède et de produits non agressifs, comme du savon neutre.

Pour le nettoyage en conditions de sécurité, étendez le store, déconnectez l'alimentation électrique et nettoyez la partie visible de la toile. Suivez les instructions, et en cas de doute, contactez votre distributeur.

DÉMONTAGE ET ÉLIMINATION

Le démontage du produit en fin de vie utile devra être effectué par du personnel qualifié, avec toutes les caractéristiques de sécurité observées lors de l'installation.

Pour démonter ce produit, suivre en ordre inverse les étapes de montage, en prenant plusieurs précautions. Pour plus d'informations sur ces instructions de démontage, reportez-vous aux chapitres d'installation de ce manuel, qui présentent des schémas et des informations détaillées.

Nous vous conseillons de recycler l'emballage du produit de manière responsable:





- Triez les déchets en séparant chacun des matériaux pour procéder à une élimination efficace de l'emballage.
- N'éliminez pas les matériaux d'emballage avec les autres types de déchets. Portez-les vers un centre de tri de matériaux d'emballage désigné par les autorités locales.
- Pour réduire au minimum l'impact environnemental des emballages et des déchets d'emballages, il est nécessaire de définir la composition et la nature de l'emballage de nos produits pour recommander leur meilleure élimination.

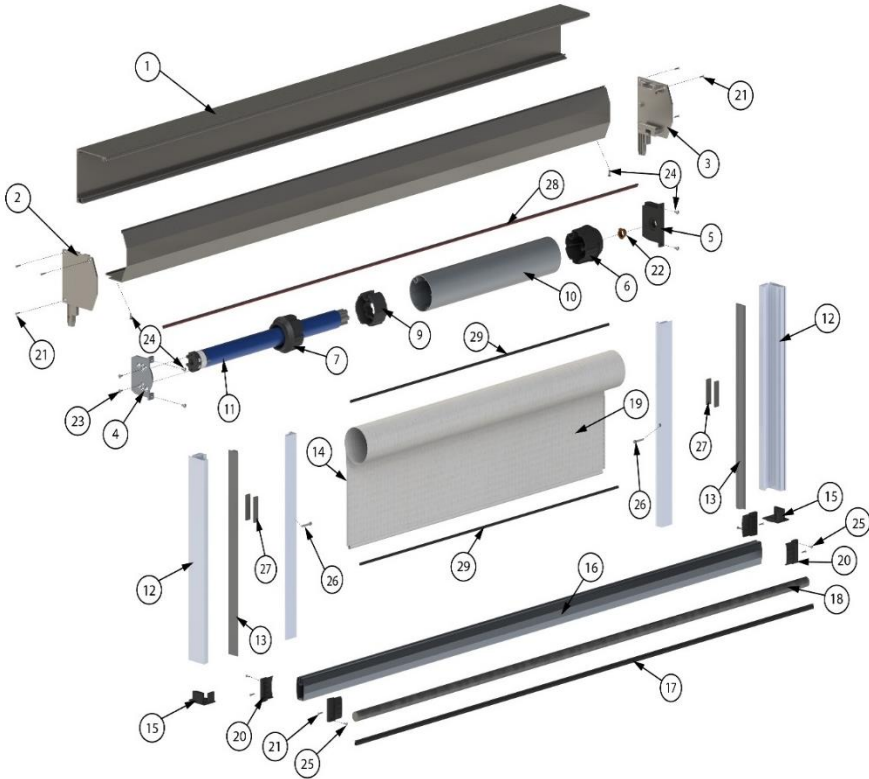







- **Papier et carton:** dans la gestion des déchets, le recyclage du papier et du carton revêt une grande importance, car 70% sont récupérés. L'élimination du papier et du carton peut se faire par différentes voies, comme le ramassage par des opérateurs privés, ou la livraison à des centres de traitements de déchets,
- **Plastique:** le recyclage de plastiques a de nombreux avantages pour l'environnement, et donc, des bienfaits sur la qualité de vie de tous, ce qui contribue à une grande économie de matières premières, de ressources naturelles, énergétiques et économiques. L'élimination du plastique peut se faire à travers des opérateurs privés ou en les livrant à des centres de traitements des déchets.
- **Film alvéolaire:** il est composé de polyéthylène basse densité, ce qui en fait un matériau 100 % recyclable. Pour son élimination optimale, mener les résidus de ce matériau à une centrale de traitement de déchets plastiques.
- **Équipements électriques, électroniques et appareils électriques et électroniques:** ils ne doivent pas être éliminés mélangés à d'autres types de déchets. Ils peuvent être livrés à des centres spécifiques, régulés par les administrations locales.
- **Textile:** la réutilisation des déchets textiles est indispensable. La réutilisation contribue à réduire la consommation d'eau et les gaz générés dans le processus de fabrication. Pour favoriser l'élimination appropriée des textiles, il est recommandé de les déposer dans un centre de déchets spécialisé, où les différentes fibres textiles seront séparées.

Agissez selon les recommandations pour un recyclage efficace des produits. Souvenez-vous que recycler est plus qu'une action, c'est la valeur de la responsabilité pour préserver les ressources naturelles.



- | | | | |
|-------|----------------------------|----|--|
| 1 | Angle coffre | 18 | Platine |
| 1 | Trappe coffre Sensei | 19 | Toile |
| 2 / 3 | About Sensei | 20 | Bouchon extrémité |
| 4 | Plaque moteur | 21 | Vis tête noyée DNI 7982 ST 3,5x16mm |
| 5 | Plaque contention | 22 | Coussinet bronze |
| 6 | Coussinet moteur | 23 | Vis tête noyée TX20 4x10mm |
| 7 | Adaptateur coussinet | 24 | Vis tête cylindrique bomb. DIN 7985 M4x10mm |
| 9 | Roue moteur | 25 | Vis tête cylindrique bomb. DIN 7981 ST 2,9x9,5 mm |
| 10 | Axe | 26 | Vis tête cylindrique creuse hexa. DIN 912 M4x25 mm |
| 11 | Moteur tubulaire | 27 | Caoutchouc remplissage intérieur |
| 12 | Coulisse et cache coulisse | 28 | Joint brosse coffre |
| 13 | Coulisse intérieure ZIP | 29 | Macaron accroche tissu |
| 14 | Fermeture à glissière | | |
| 15 | Guide rail cap | | |
| 16 | Pied coulisse | | |
| 17 | Macaron extrémité | | |

 SENSEI	
Dimensions	105 / 130
Système	
Automatisme	
Compatibilité coulisses	
(Ancrage)	

	ZIP		Coulisse		Câble		Tige		Manuel		Motorisé		Pisfond		Mur		Autoportant
---	-----	---	----------	---	-------	---	------	---	--------	---	----------	---	---------	---	-----	---	-------------

PROBLÈMES, CAUSES ET SOLUTIONS

PROBLÈMES	CAUSES	SOLUTIONS
La toile se déplace vers un côté	Store mal nivelé	Nivelier correctement
L'extrémité ne descend pas	Protection thermique du moteur	Placer les coulisses correctement
Le moteur ne fonctionne pas après plusieurs minutes de fonctionnement continu	Protection thermique du moteur	Laisser refroidir le moteur quelques minutes
Le moteur est très bruyant	Défaillance du moteur	Intervention technique nécessaire
Le moteur ne bouge pas	Erreur de câblage	Vérifier le circuit électrique selon les diagrammes
	Défaillance du moteur	Vérifier le moteur et le remplacer si nécessaire

INTRODUÇÃO

Informação preliminar
Avisos sobre a utilização
Responsabilidade
Requisitos do utilizador e do instalador

INSTALAÇÃO E ENTRADA EM FUNCIONAMENTO

Instalação
Entrada em funcionamento
Motorização e Automatismos
Manutenção/Desmontagem e eliminação

DIAGRAMA DE PEÇAS COMBINAÇÕES

PROBLEMAS, CAUSAS E SOLUÇÕES

INFORMAÇÃO PRELIMINAR



Este manual não deve ser modificado.

Dirige-se a quem vai utilizar o sistema de queda vertical (doravante toldo), tal como o instalador, o encarregado da manutenção, o proprietário e o utilizador, e constitui o instrumento essencial para os corretos uso e manutenção do produto. As instruções relativas ao manuseamento, desembalagem, instalação e entrada em funcionamento, regulação e manutenção dirigem-se ao instalador. As instruções relativas aos modos corretos de uso e manutenção, bem como a garantia, dirigem-se ao proprietário.

Este manual de utilização é parte integrante do produto e essencial para a validade da garantia. Conserve-o integralmente e num local facilmente acessível, e mantenha-o sempre à disposição do pessoal qualificado encarregado da instalação, manutenção ou regulação para permitir a realização dos registos necessários.

AVISOS SOBRE A UTILIZAÇÃO

- Leia atentamente as instruções do manual seguinte.
- Antes da instalação, verifique se o toldo se encontra em perfeitas condições.
- Certifique-se de que o local da instalação cumpre as medidas de segurança.
- A instalação deve ser efetuada por pessoal qualificado.
- O fabricante não se responsabiliza pelos danos provocados por maus tratos ou por uma má instalação do produto.
- O produto cumpre a norma EM 13561 Toldos. Requisitos de prestações incluindo a segurança e *EM 1932 Gelasias exteriores e estores. Resistência às cargas de vento. Método de ensaio e critérios de prestações*. Saiu da fábrica em perfeitas condições.
- É preciso dispor das ferramentas e da roupa adequada para a instalação, tal como luvas, óculos de proteção e calçado de segurança.
- Se o modelo dispuser de motor elétrico, leia atentamente as instruções do fabricante antes da sua instalação.

RESPONSABILIDADE

O fabricante não se responsabiliza pelos danos ocasionados a pessoas ou à própria instalação, devido ao incumprimento das instruções registadas neste manual sobre a instalação, o uso e a manutenção. Também devido a ações violentas ou manobras incorretas e por modificações efetuadas sem autorização por escrito.

Para as operações de manutenção ou reparação dever-se-ão utilizar exclusivamente peças sobressalentes originais. O produto é garantido de acordo com os acordos estipulados na venda. Por isso, a garantia e a marcação CE caducarão em caso de inobservância das normas e instruções de utilização proporcionadas neste manual.

REQUISITOS DO UTILIZADOR E DO INSTALADOR

Estes sistemas são exclusivamente destinados ao uso para o qual foram concebidos. Qualquer outro uso é inadequado e, portanto, perigoso. Em caso algum se deverá instalar um produto deteriorado dado poder provocar danos à própria instalação, bem como criar situações perigosas.

A instalação deve sempre ser realizada por um instalador profissional. Em caso de dúvidas ou de um uso imprevisto, entre em contacto com LaViuda antes da instalação.

SENSEI

ZIP

INSTALAÇÃO DA CAIXA

Verificar a montagem da caixa e introduzir as guias interiores nos cabeçotes até estarem alinhadas.

Colocar na sua posição:

- (J) Instalação em interior oco.
- (K) Instalação no exterior fachada.
- (L) Instalação autossustentada.

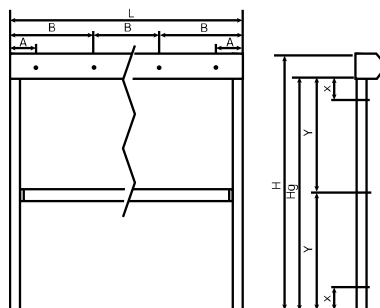
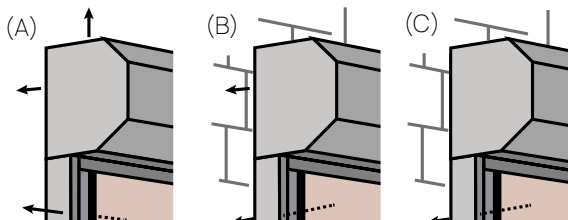
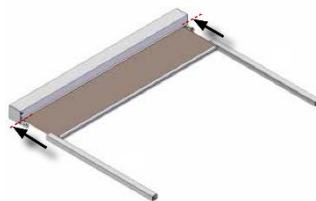

Fixar, seguindo o esquema de instalação, e usando os sistemas de fixação recomendados.

(ESQUEMA DE INSTALAÇÃO)

L		A	B	H		X	Y
suportes				orifício de fixação			
0-1500	3	150	L/2	0-1000	3	90	Hg / 2
1501-3000	4	150	L/3	1001-2000	4	90	Hg / 3
3001-4000	5	150	L/4	2001-2500	5	90	Hg / 4
4001-5000	6	150	L/5	3001-4000	6	90	Hg / 5
5001-6500	7	150	L/6	4001-5000	7	90	Hg / 6
6501-8000	8	150	L/7	5001-6000	8	90	Hg / 7

SISTEMAS DE FIXAÇÃO RECOMENDADOS		
HSL-3-SK		BETÃO
Hilti HRD-U10 Hilti HRD-S10		BETÃO TIJOLO PERFURADO TIJOLO MACIÇO
HUD-1 HUD-L		

Em ambientes corrosivos, é recomendável usar fixações de aço inoxidável

INSTALAÇÃO DAS GUIAS

Após colocar a caixa, introduzir as guias de forma a ficarem niveladas com os cabeçotes.

Colocar na posição, seja esta interior oco, exterior fachada ou encastrada, seguindo o esquema de montagem.

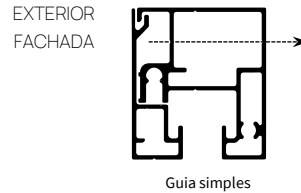
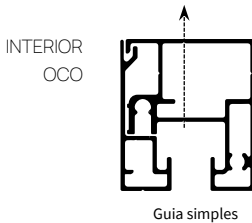

Depois de se colocarem as guias, descer completamente o toldo e verificar se estão niveladas. Depois, fechar o toldo e fixar as guias.

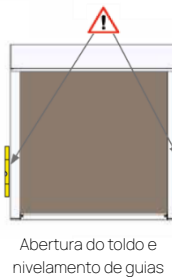

Com o toldo na parte superior, introduza a guia interior ZIP no fecho de correr do tecido.

Depois de colocada, insira à pressão a cobertura (A) da guia.

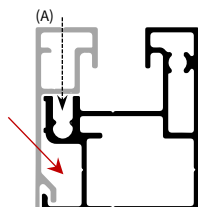

REGULACIÓN DEL TOLDO

Ajuste os fins de curso do motor se for necessário. Para o correto funcionamento do toldo, subir e descer completamente o tecido várias vezes para o posicionar adequadamente.

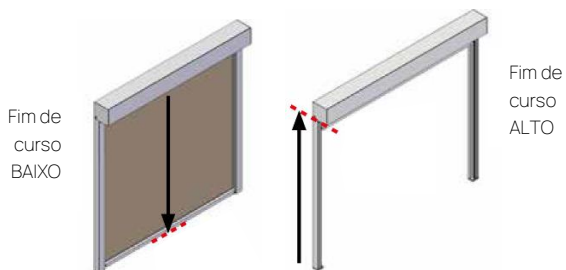

A lona, uma vez estendida, pode apresentar rugas ou marcas por ter estado enrolada durante muito tempo. Isto NÃO é um problema, visto que estas marcas desaparecerão com o tempo devido às condições ambientais exteriores ao estabilizarem-se.

MOTOR

INSTALAÇÃO

A instalação do motor Maestria +50 da Somfy deverá ser feita por um profissional da motorização e da automatização da habitação, a quem este guia se destina.

O instalador deverá, além disso, cumprir as regulações e a legislação em vigor no país de instalação e deverá informar os clientes sobre as condições de utilização e manutenção do produto. Qualquer uso diferente da aplicação estabelecida pela Somfy será considerado um uso inadequado. Isto, juntamente com qualquer incumprimento das instruções que figuram nesta guia, implicará a exclusão da responsabilidade e da garantia por parte da Somfy.

Antes da sua instalação, verificar a compatibilidade deste produto com os equipamentos e acessórios associados.

- MONTAGEM DO CONJUNTO TUBO MOTORIZAÇÃO

Montar o conjunto tubo-motor no suporte da extremidade (F) e no suporte do motor (G). Colocar o grampo de retenção (H) em função do tipo de suporte.

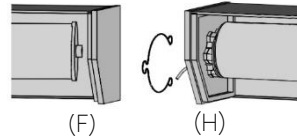

LIGAÇÃO ELÉTRICA

O cabo deve estar acessível para poder ser substituído. Para evitar que penetre água no motor, dar sempre uma volta em laço com o cabo de alimentação. Durante a instalação, respeitar as normas e a legislação em vigor.

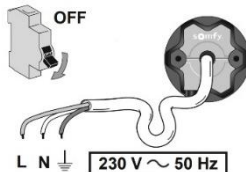

- Cortar a alimentação elétrica
- Ligar o motor conforme a informação seguinte:

	CABO		
	Neutro (N)	Fase (L)	Terra 
230v~50 Hz	azul	castanho	Verde-amarelo

ENTRADA EM FUNCIONAMENTO

Para identificar os passos de entrada em funcionamento já efetuados, efetuar um corte de corrente para conhecer o estado da motorização:

- Se o produto memorizado efetuar um vaivém ao ligá-lo à rede, os fins de curso estão programados e não se memorizou nenhum ponto de comando.
- Se o produto não reagir ao carregar nas teclas do ponto de comando nem efetua um vaivém ao ligá-lo à rede, não se memorizou nenhum ponto de comando nem os fins de curso estão programados.

Se o produto motorizado não efetua vaivém, mas reage quando se carrega nas teclas, efetuou-se a entrada em funcionamento.

Para efetuar a entrada em funcionamento:

(I) Pré-memorização do ponto de comando local io-homecontrol® Somfy:

Carregar simultaneamente nas teclas "Subida" e "descida". O produto efetuará um vaivém.



(II) Verificar o sentido de rotação:

Carregar na tecla "Subida"; se o produto subir, o sentido é correto. Se o produto descer, é incorreto; para modificá-lo carregar em "my" até que efetue um vaivém.

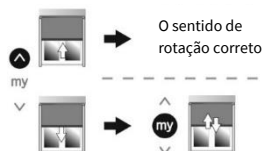

(III) Abertura da programação do emissor:

- *Ponto de comando local pré-memorizado.* Quando se carrega no botão "PROG" abre-se/fecha-se a programação.



- *Para memorizar um novo emissor.* Abrir programação do comando master (primeiro comando memorizado) e do comando novo. Quando se carrega "PROG" o emissor fica em stand-by durante 2 min. não podendo ser usado.

- *Ponto de comando local não pré-memorizado.* Cortar e voltar a ligar a alimentação elétrica. Após efetuar-se um breve vaivém, carregar simultaneamente nas teclas "Subida" e "Descida" do ponto de comando que se vai memorizar. Após o vaivém, carregar no botão "PROG".









(IV) Regulação dos fins de curso:

Caso se carregar de forma prolongada nas teclas "Subida" ou "Descida" ocorrerá uma subida ou descida contínua. Em contrapartida, se carregarem por instantes, efetuará uma subida ou descida breve.





▪ REGULAÇÃO MANUAL FIM DE CURSO SUPERIOR E INFERIOR

- | | | |
|----|-----|--|
| 1) | 2) | - Situar a meia altura. |
| | | - Carregar em "Subida". |
| | | - Carregar em "my" para parar na posição de fim de curso superior. |
| 3) | 4) | - Carregar simultaneamente em "my" e em "Descida". |
| | | - Carregar em "my" para parar a descida a meia altura. |
| 5) | 6) | - Carregar em "Descida". |
| | | - Carregar em "my" para parar na posição de fim de curso inferior. |
| 7) | 8) | - Carregar simultaneamente em "my" e em "Subida". |
| | | - Carregar em "my" para parar. |
| 9) | 10) | - Para validar carregar em "my" até que efetue um vaivém. |

▪ REGULAÇÃO MANUAL FIM DE CURSO INFERIOR E AUTOMÁTICO SUPERIOR

- 1) 
- 2) 
 - Situar a meia altura
 - Carregar em "Descida".
 - Carregar em "my" para parar na posição de fim de curso inferior.
- 3) 
- 4) 
 - Carregar simultaneamente em "my" e em "Subida".
 - Carregar em "my" para parar.
- 5) 
- 6) 
 - Para validar a regulação fim de curso, carregar em "my" até que efetue um vaivém.

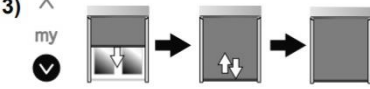
▪ REGULAÇÃO AUTOMÁTICO DOS FINS DE CURSO

- 1) 
 - Situar a meia altura.
 - Carregar simultaneamente em "Subida" e "Descida" até que faça um vaivém.
- 2) 
 - Carregar em "my" para descer até à deteção do fim de curso inferior. Efetua um breve movimento de subida e volta à posição de fim de curso.
- 3) 
 - Para validar a regulação fim de curso, carregar em "my" até que efetue um vaivém.
- 4) 

▪ REAJUSTE DOS FINS DE CURSO NO MODO MANUAL

- Colocar na posição do fim de curso que se quer modificar.
- Carregar simultaneamente durante 5 segundos em "Subida" e "Descida" até que efetue um vaivém.
- Colocar na nova posição com "Subida" ou "Descida". Para validar a regulação fim de curso, carregar em "my" até que efetue um vaivém.

- **RESET FINS DE CURSO**
 - Efetuar um corte duplo de corrente no produto que se for reiniciar. Esta operação reinicia na posição preferida "my".
 - Situar a meia altura.
 - Cortar a alimentação elétrica durante 2 segundos.
 - Voltar a ligar a alimentação elétrica durante 5 a 15 segundos.
 - Cortar a alimentação elétrica durante 2 segundos.
 - Voltar a ligar a alimentação elétrica; põe-se em movimento durante alguns segundos.
 - Carregar em PROG do ponto de comando durante 7 segundos até efetuar dois vaivéns.

(V) Funções avançadas

- *Posição preferida "my"*
 Por defeito, é memorizada uma posição entreaberta. Para ativá-la deve ter efetuado um ciclo completo.
 - Situar na posição preferida carregando em "my".
 - Carregar em "my" até efetuar um vaivém. A nova posição preferida fica então memorizada.

DETECCIÓN DE OBSTÁCULOS

Se detetar um obstáculo na descida, o toldo para e volta a subir ligeiramente para se poder retirar o obstáculo. Em contrapartida, se o encontrar na subida, o toldo para automaticamente.



MANUTENÇÃO

Para um bom uso e uma maior durabilidade, recomenda-se a realização de manutenções e revisões periódicas, pelo menos uma vez por ano, ou com mais frequência em função da fadiga do vento no local de instalação. Para prevenir a corrosão recomenda-se a limpeza periódica de caleiras e perfis com sabão neutro. A frequência mínima é de uma vez por ano, devendo aumentar-se para os perfis expostos a ambientes agressivos (marítimos, industriais, presença de pó em suspensão, etc.). É importante lavar com água em abundância, após o uso de detergentes, para evitar a formação de sais sobre a superfície dos perfis. Esta limpeza periódica, adequadamente efetuada, elimina da superfície dos perfis os agentes exógenos que podem atacar o revestimento e o alumínio, prolongando a vida dos perfis e o seu desempenho estético. Para a limpeza da lona, recomenda-se a eliminação do pó acumulado a seco, para poder retirar todas as partículas da superfície por aspiração, insuflação de ar, batimento ou escovagem. Em caso de eliminação de manchas de dedos ou gordura usar água com sabão neutro. Se forem manchas aquosas, limpar no máximo com uma esponja e esfregar com um pano húmido. NUNCA utilizar detergentes nem outros produtos químicos. Por último, deve-se ter em conta a revisão do aperto de parafusos, conforme os binários de aperto.

As operações de instalação e entrada em funcionamento, de regulação e de manutenção obrigatória deverão ser efetuadas por técnicos especializados.

Todas as operações serão efetuadas em condições de segurança, depois de se ter cortado a alimentação elétrica do sistema.

É conveniente deslocar o produto periodicamente (extensão completa e recolha completa) e verificar se os componentes funcionam corretamente. Não deixar o produto parado durante muito tempo.

LONA

A limpeza da lona é necessária para proteger a mesma da formação de bolor e atrasar a sujidade permanente. Por isso, recomendamos:

- Inspeccionar o seu estado pelo menos duas vezes por ano.
- Se for necessário, limpar com um aspirador e com uma esponja ou pano húmido, usando água morna e produtos não agressivos como sabão neutro.

Para a limpeza em condições de segurança, estenda o toldo, desligue a alimentação elétrica e limpe a parte do tecido à vista. Siga as instruções e em caso de dúvida entre em contacto com o seu distribuidor.

DESMONTAGEM E ELIMINAÇÃO

A desmontagem do produto no fim da sua vida útil deverá ser efetuada por pessoal qualificado, com todas as características de segurança observadas na instalação.

Para desmontar este produto, os passos que se efetuaram para a montagem serão dados inversamente, adotando uma série de medidas de precaução. Para ampliar as informações sobre estas instruções de desmontagem, remetemo-lo para os capítulos deste manual sobre a instalação, que contêm desenhos e informações detalhadas.

Aconselhamos- que recicle a embalagem do produto de forma responsável:

- Classifique os desperdícios separando todos e cada um dos diversos materiais para proceder a uma efetiva eliminação da embalagem.
- Não elimine os materiais de embalagem juntamente com resíduos de outro tipo. Leve-os a um ponto de recolha de materiais de embalagem designado pelas autoridades locais.
- Tendo em vista reduzir ao mínimo o impacto ambiental das embalagens e resíduos de embalagens, é necessário definir a composição e natureza da embalagem dos nossos produtos para recomendar a melhor eliminação dos mesmos.



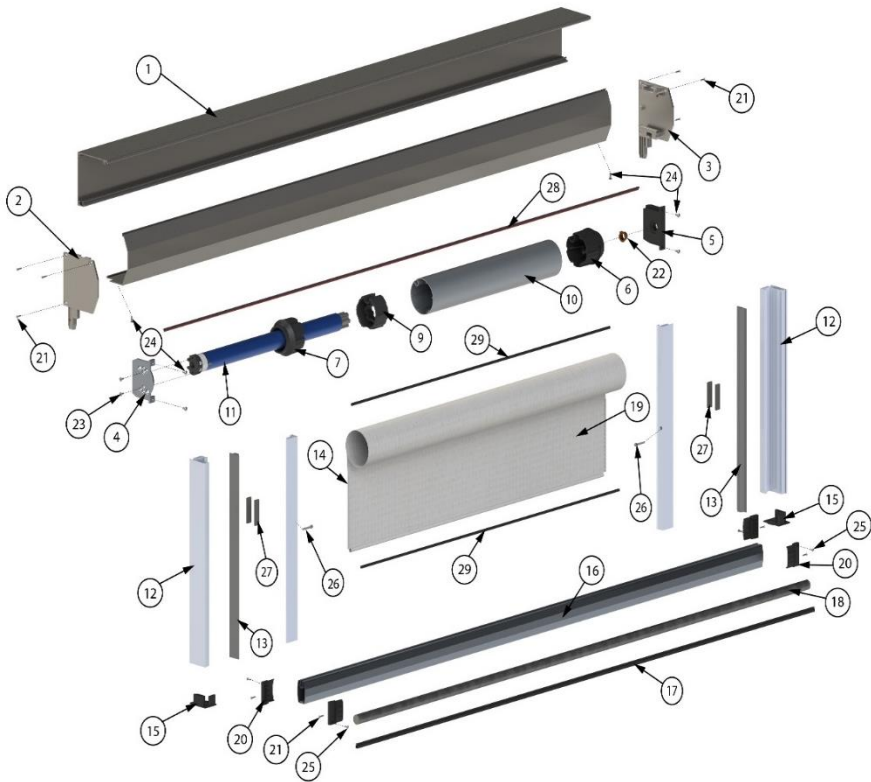

- **Papel e cartão:** Na gestão de resíduos, a reciclagem de papel e cartão adquire um grande protagonismo, dado que se consegue recuperar até 70 %. A eliminação de papel e cartão pode efetuar-se por diversas vias, tais como a recolha por operadores privados ou a entrega em instalações de tratamento de resíduos.
- **Plástico:** A reciclagem de plásticos representa muitas vantagens para o ambiente, portanto, vantagens na qualidade de vida de todos, contribuindo para uma grande poupança de matéria-prima, recursos naturais, energéticos e económicos. A eliminação do plástico pode efetuar-se através de operadores privados ou com a entrega em instalações de tratamento de resíduos.
- **Película alveolar:** É composto de polietileno de baixa densidade, o que o torna um material 100 % reciclável. Para a sua ótima eliminação, entregar os resíduos deste material em instalações de tratamento de resíduos plásticos.
- **Equipamentos elétricos, eletrónicos e equipamentos AEE:** não devem ser eliminados misturados com outro tipo de resíduos. Podem ser entregues nos centros específicos para tal, regulados pelas administrações locais.
- **Têxtil:** O aproveitamento dos resíduos têxteis é indispensável quando se trata de reciclar. A reutilização ajuda a reduzir o consumo de água e os gases que se libertam no processo de fabrico. Para favorecer a adequada eliminação dos têxteis, recomenda-se que se depositem num centro de resíduos especializado onde procederão à separação das diversas fibras têxteis.









Aja seguindo as recomendações para uma eficaz reciclagem dos produtos. Lembre-se de que reciclar é mais que uma ação, é o valor da responsabilidade em preservar os recursos naturais.



- 1 Ângulo superior
- 1 Tampa caixa Sensei
- 2 / 3 Cabeçote Sensei
- 4 Placa motor
- 5 Placa contenção
- 6 Casquilho motor
- 7 Adaptador casquilho
- 9 Adaptador motor
- 10 Eixo
- 11 Motor
- 12 Guia e funil guia
- 13 Guia interior ZIP
- 14 Fecho de correr
- 15 Tampa guia
- 16 Terminal
- 17 Bainha terminal

- 18 Chapa terminal
- 19 Tecido
- 20 Tampa terminal
- 21 Parafuso cabeça escareada DNI 7982 ST 3,5x16mm
- 22 Casquilho de bronze
- 23 Parafuso cabeça escareada TX20 4x10mm
- 24 Parafuso cabeça cilíndrica abaul. DIN 7985 M 4x10mm
- 25 Parafuso cabeça cilíndrica abaul. DIN 7981 ST 2,9x9,5 mm
- 26 Parafuso cabeça cilíndrica vão hexa. DIN 912 M 4x25 mm
- 27 Borracha para recheio interior
- 28 Veda-portas com escova para cofre
- 29 Bainha engate tecido

 SENSEI	
Tamanhos	105 / 130
Sistema	
Automatismo	
Compatibilidade guias	
(Fixação)	

	ZIF		Guias		Cabo		Vareta		Manual		Motorizado		Teto		Parede		Autossustentado
---	-----	---	-------	---	------	---	--------	---	--------	---	------------	---	------	---	--------	---	-----------------

PROBLEMAS, CAUSAS E SOLUÇÕES

PROBLEMAS	CAUSAS	SOLUÇÕES
O tecido desloca-se para um lado	Toldo mal nivelado	Nivelar corretamente
O terminal não desce	Proteção térmica do motor	Colocar as guias corretamente
O motor não funciona após vários minutos de funcionamento contínuo	Avaria do motor	Deixar arrefecer o motor durante alguns minutos
O motor é muito ruidoso	Avaria do motor	É necessário intervenção técnica
O motor não se mexe	Erro de cablagem	Verificar o circuito elétrico com os diagramas
	Avaria do motor	Verificar o motor e substituí-lo se for necessário

Maure Living the
Outdoors

Pol. Ind. Río Vinalopó
Apto. 7
03630 Sax
(Alicante – Spain)
T +34 965 47 40 00 – 01
www.laviuda.es / www.maure.es

Una marca de | **LaViuda**